

# SEKTION IV LINIENENTWÄSSERUNGEN aus Edelstahl KASTENRINNE

Produkte  
aus Edelstahl



**ZEW**  
**INWESTYCJE**

PRODUKTY ZE STALI NIERDZEWNEJ

INHALT

<i>LEGENDE DER PRODUKTBEZEICHNUNGEN</i>	<b>3</b>
<i>Linienentwässerungen / Kastenrinnen OL</i>	<b>4</b>

LEGENDE DER PRODUKTBEZEICHNUNGEN

# OL 200 . 1100 . ST - 1 . QP . 110 . V1 . D25

Entwässerungsart	äußere Breite der Kastenrinnen [mm]	Länge der Kastenrinnen [mm]	Randtyp	Abflussmenge	Abflusstyp	Abflussdurchmesser [mm]	Abflussausrichtung	Art und Höhe des Rostes [mm]
OL Linienentwässerungen / Kastenrinnen Sc geschlitzte Entwässerung				ST Standard SW Standard mit Profil ZF Hohlraumverfüllung für Fliesen FE Gefelzt ZN Hohlraumverfüllung für Wand		QP Profi QS Semi-Profi QM Mini		D Leiterrost K Gitterrost P Plattenrost B Blechrost
						V1 senkrecht einteilig V2 senkrecht zweiteilig H1 waagrecht einteilig H2 waagrecht zweiteilig		

LINIENENTWÄSSERUNGEN

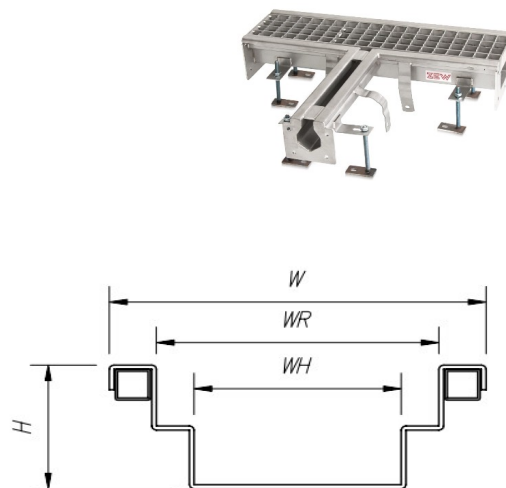
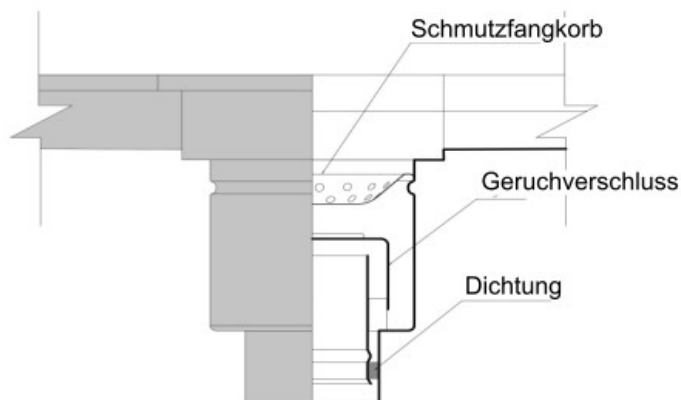

Symbol	Bestellnr.	Abmessungen [mm]				Neigung des Bodens
		W	H	WR	WH	i [%]
OL150	01.015....nach Legende	150	50-160	112	80	0-1
OL200	01.020....nach Legende	200	50-160	162	130	0-1
OL250	01.025....nach Legende	250	50-160	212	180	0-1
OL300	01.030....nach Legende	300	50-160	262	230	0-1
OL350	01.035....nach Legende	350	50-160	312	280	0-1
OL400	01.040....nach Legende	400	50-160	362	330	0-1
OL450	01.045....nach Legende	450	50-160	412	380	0-1
OL500	01.050....nach Legende	500	50-160	462	430	0-1

(\*) individuelle Abmessungen auf Anfrage

(\*\*) in der Bestellnummer, die restlichen Felder sind entsprechend der Legende der Kennzeichnung auszufüllen

 **ELEMENTE**

Entwässerungskörper mit Ablauf

Entwässerungszubehör: Geruchverschluss und Schmutzfangkorb / Sieb

Roste: **K3**: Gitterrost, Blechrost ; **L15**: Leisterrost, Plattenrost

(\*\*\*) andere Belastungsklassen auf Anfrage

 **MATERIAL**

Edelstahl AISI 304 oder AISI 316

 **RANDVERSTÄRKUNG**

mit Profil aus Edelstahl

Doppeltes Profil aus Edelstahl - schwerer und extra schwerer Verkehr

LINIENENTWÄSSERUNGEN



TYPISCHE ENTWÄSSERUNGSQUERSCHNITTE



mit flachem Boden



mit "V"-förmig Boden

(\*) andere Bodentypen auf Anfrage



RANDSORTEN

Standard

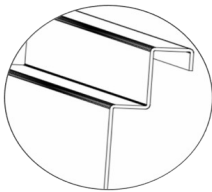

Standard mit Befestigung

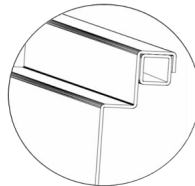

Profil Kleberand

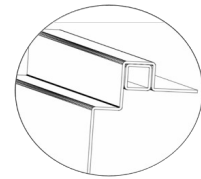

Profil Kleberand für Wand

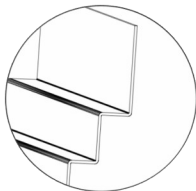

gefalzt

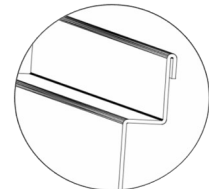

(\*\*) andere Randtypen auf Anfrage



STANDARTYPEN VON ROSTEN



Blechrost

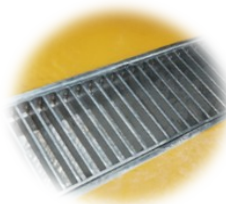

Leiterrost

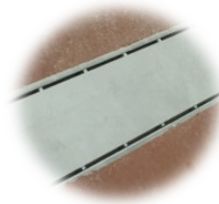

Plattenrost



Gitterrost



Hergestellt in  
**POLEN**

---



ANGEBOT  
**[www.zew-inwestycje.eu](http://www.zew-inwestycje.eu)**

---



**ZEW INWESTYCJE**  
Magazynowa 5a  
30-858 Krakau, Polen

telefon: +48 793 948 023

[kontakt@zew-inwestycje.eu](mailto:kontakt@zew-inwestycje.eu)  
[www.zew-inwestycje.eu](http://www.zew-inwestycje.eu)